

UNIONE DI COMUNI LOMBARDA
Casalbuttano ed Uniti - Corte de' Cortesi con Cignone - Bordolano

Piano triennale di prevenzione della corruzione
2014 - 2016

Allegato 4

Mappe dei procedimenti relativi all'Area affidamento
di lavori, servizi e forniture

Sub - Processo - Appalto di lavori sotto soglia – Procedura aperta

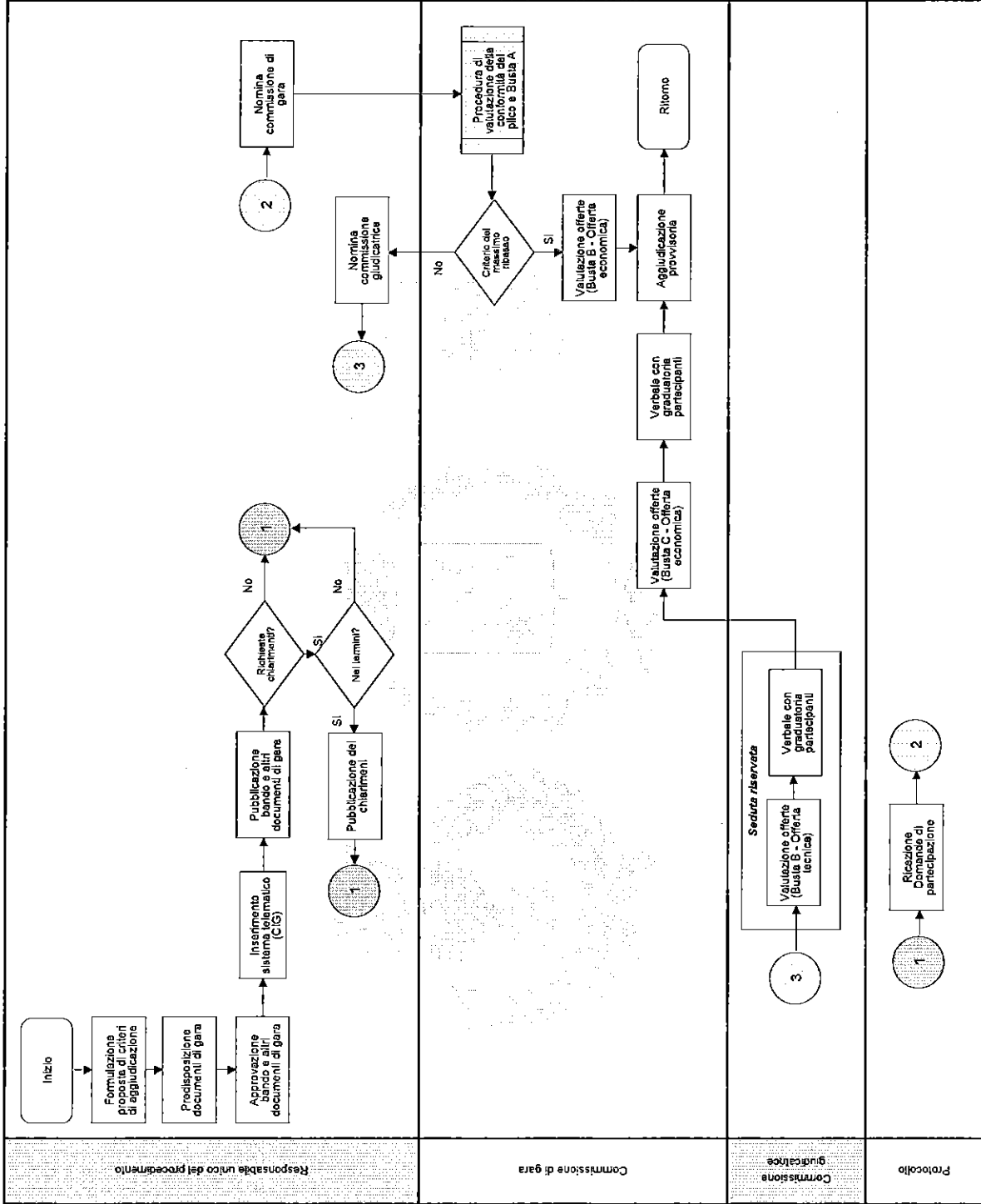

Responsabile unico del procedimento	Commissione di gara	Commissione giudicatrice	Protocollo
-------------------------------------	---------------------	--------------------------	------------

Sub - Processo - Appalto di lavori sotto soglia – Procedura negoziata

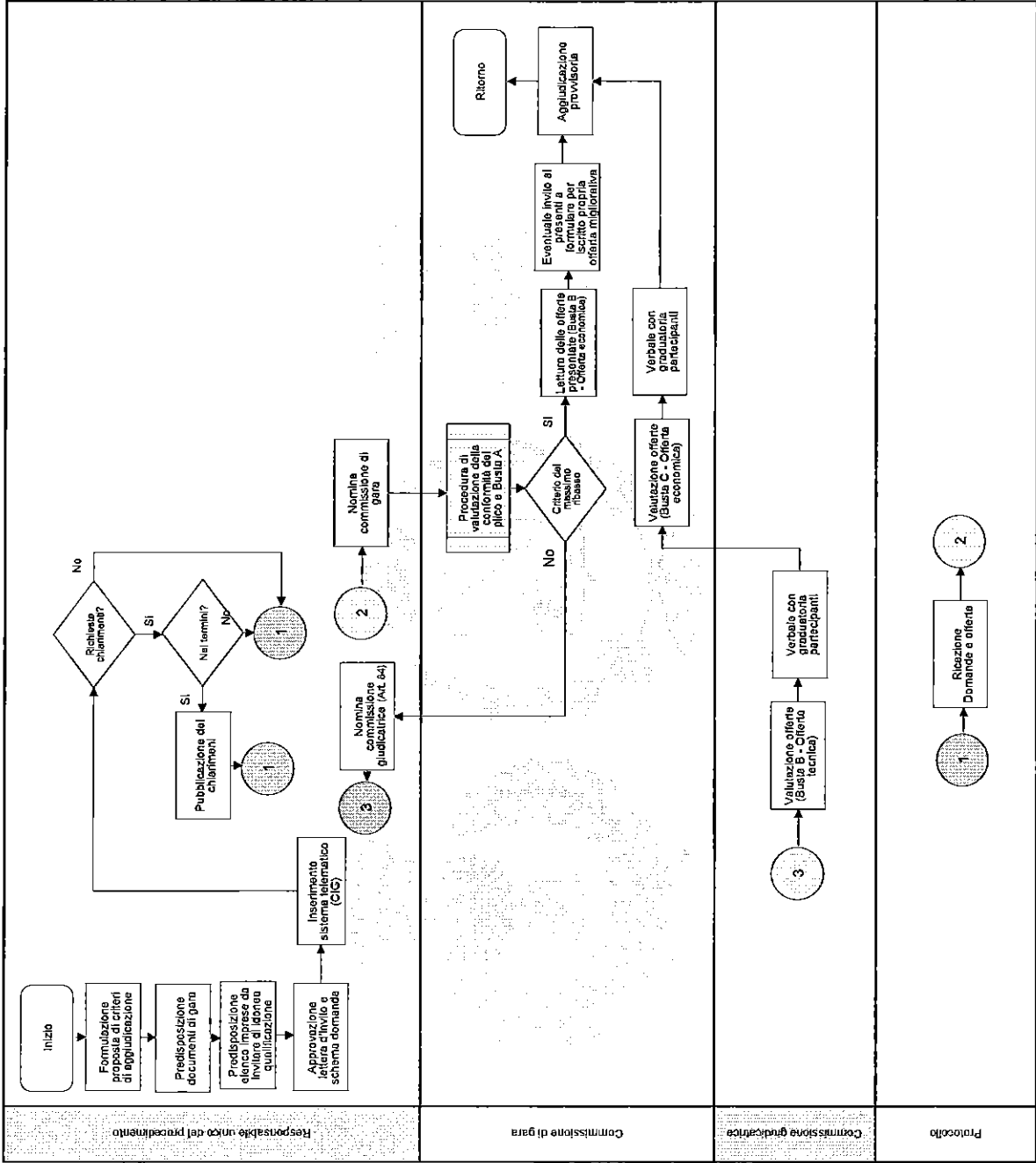

Sub - Processo - Appalto di lavori sotto soglia – Procedura di valutazione della conformità del plico e Busta A

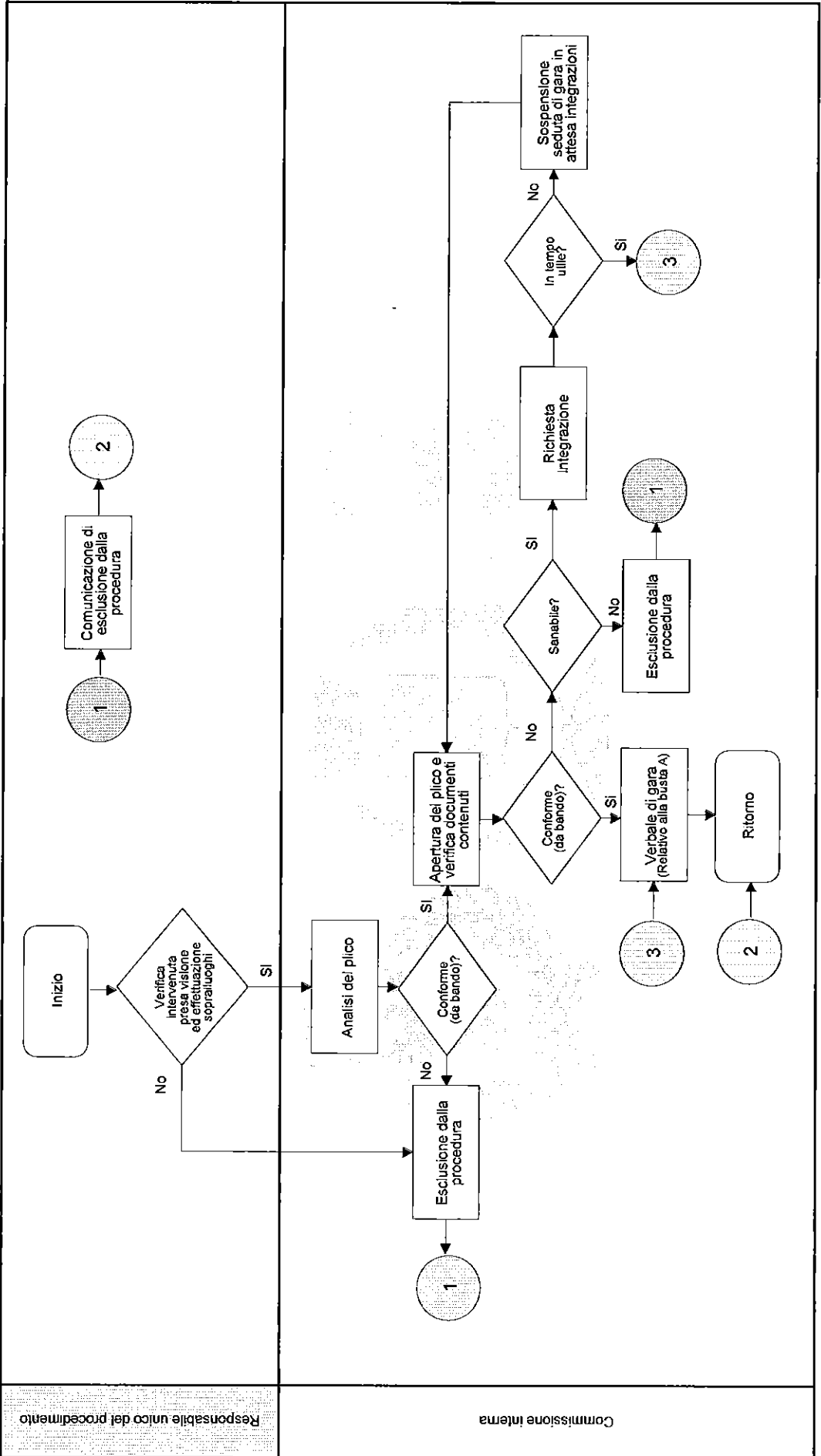

Responsabile unico del procedimento

Commissione Interna

Processo - Appalto di servizi e forniture sotto soglia

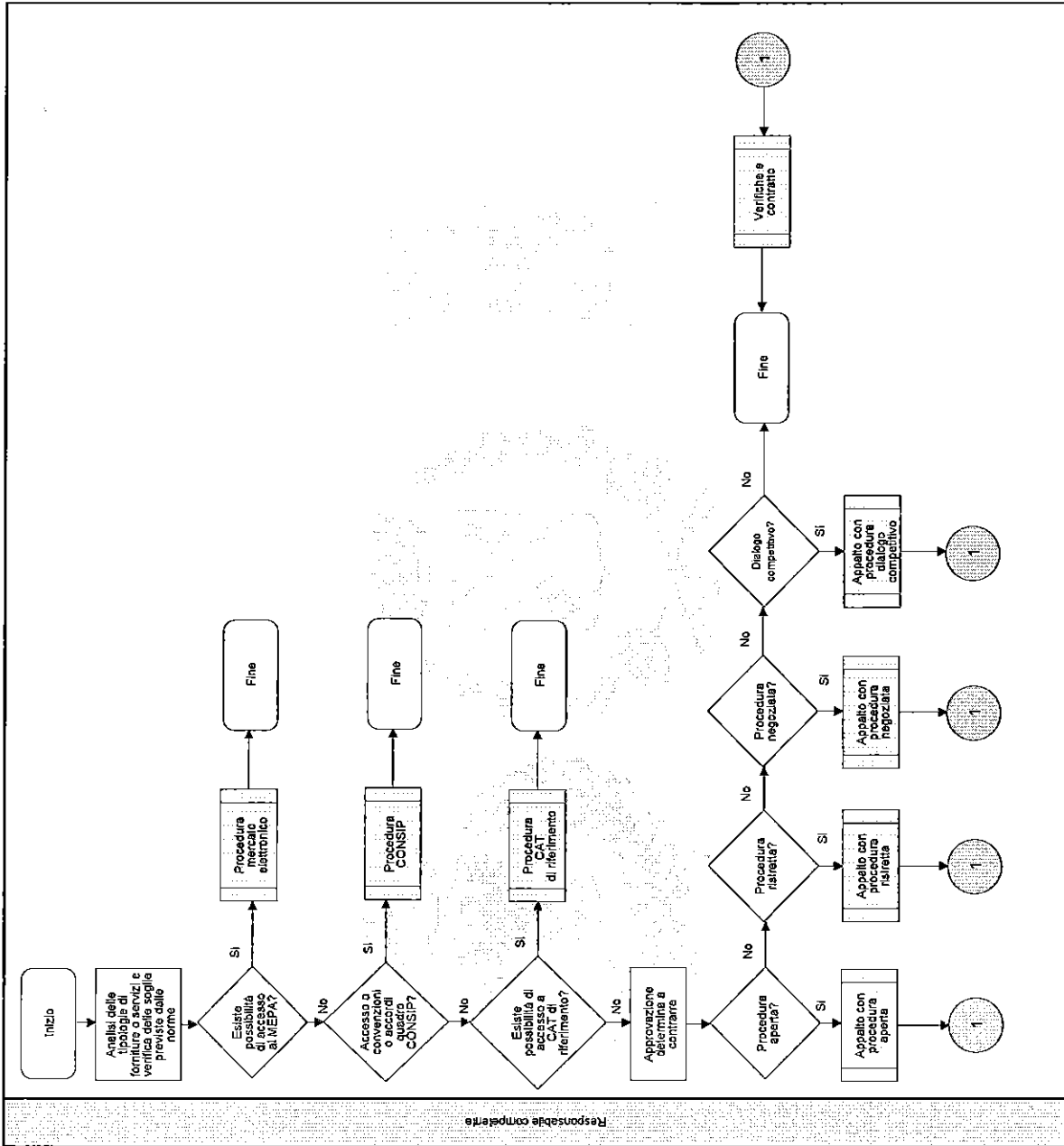

Sub - Processo - Appalto di servizi e forniture sotto soglia – Procedura ristretta

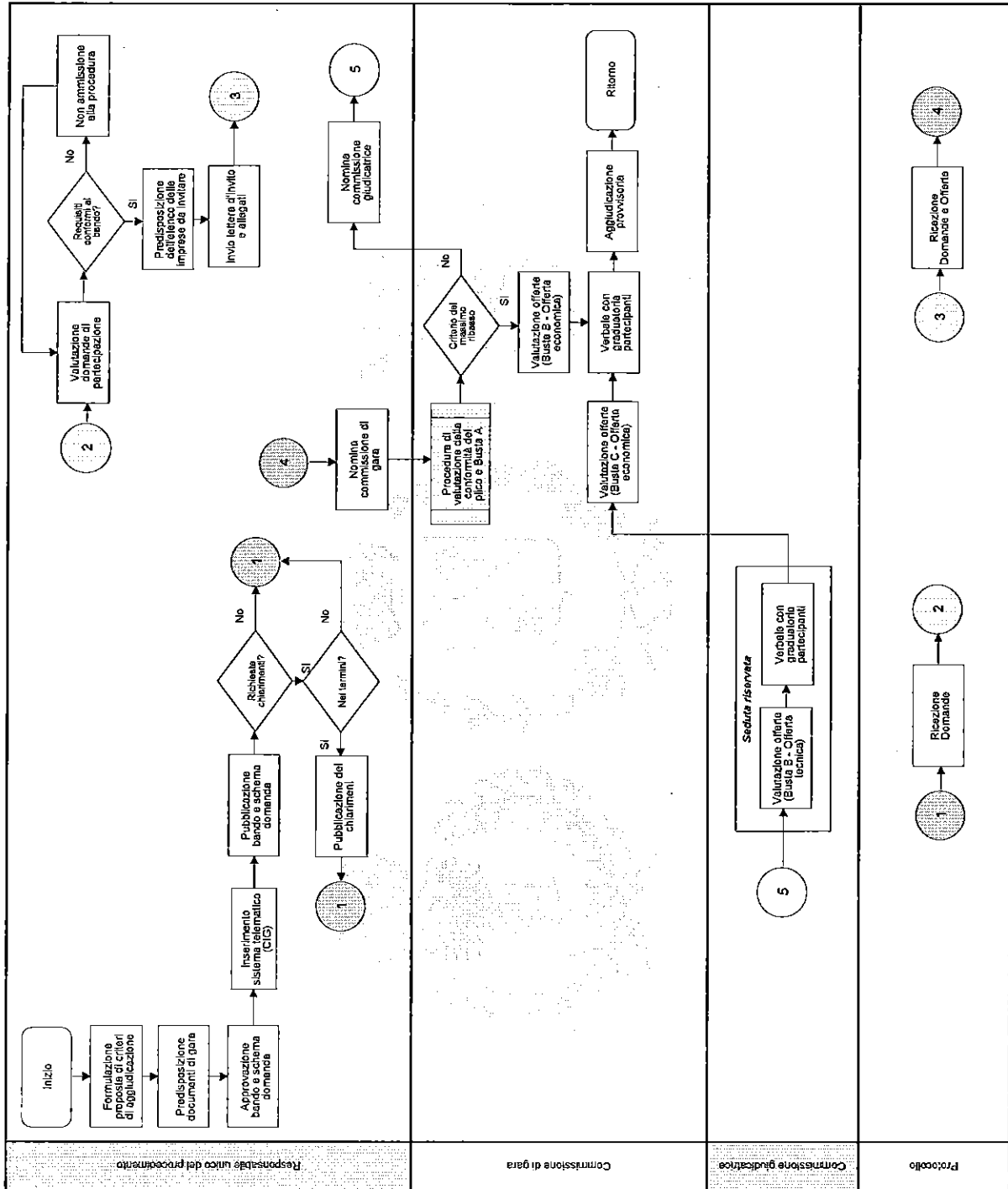

Sub - Processo - Appalto di servizi e forniture sotto soglia – Procedura negoziata con bando

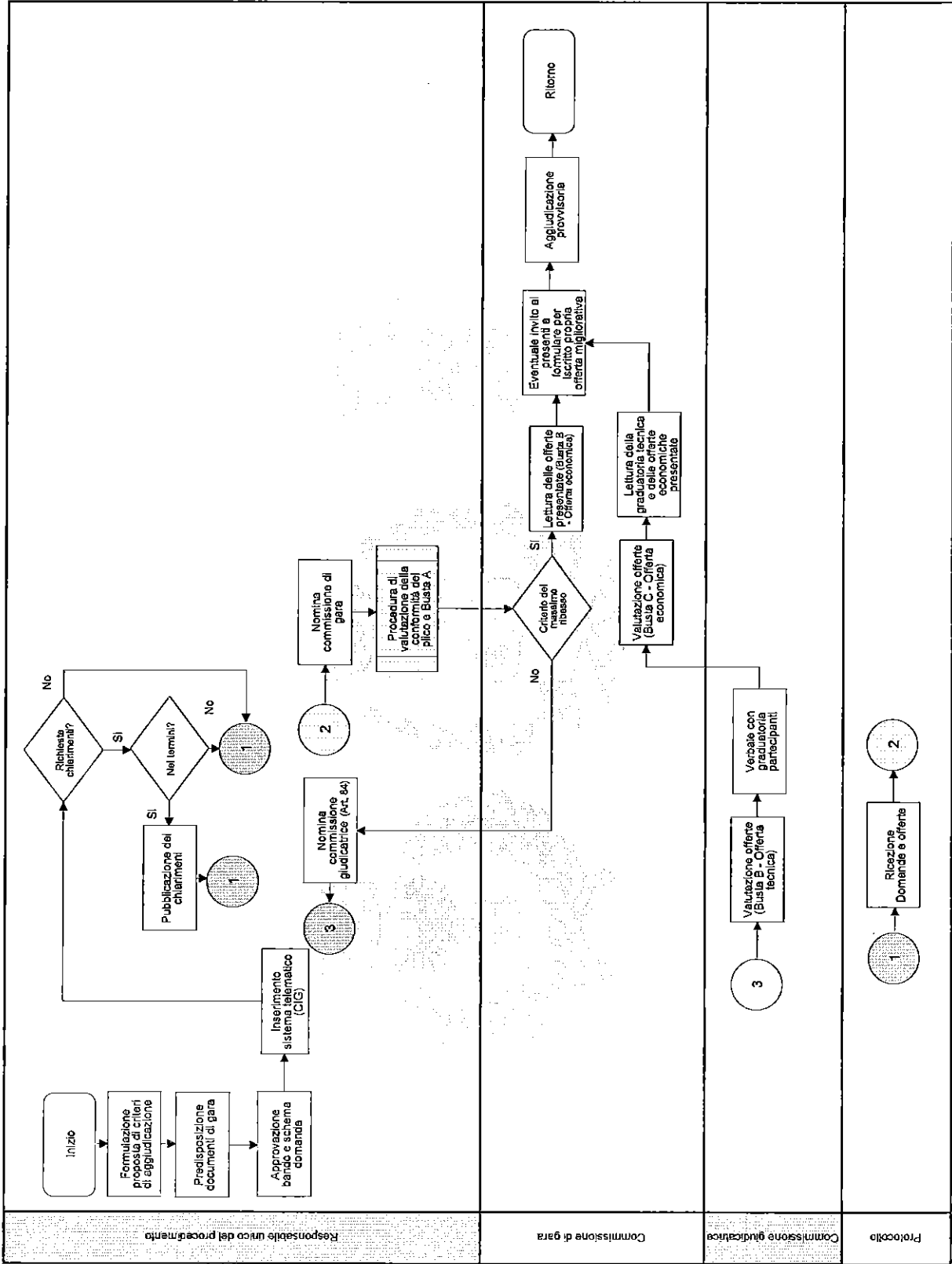

Responsabile unico del procedimento

Commissione di gara

Commissione giudicatrice

Protocollo

Sub - Processo - Appalto di servizi e forniture sotto soglia – Procedura verifiche post assegnazione e contratto

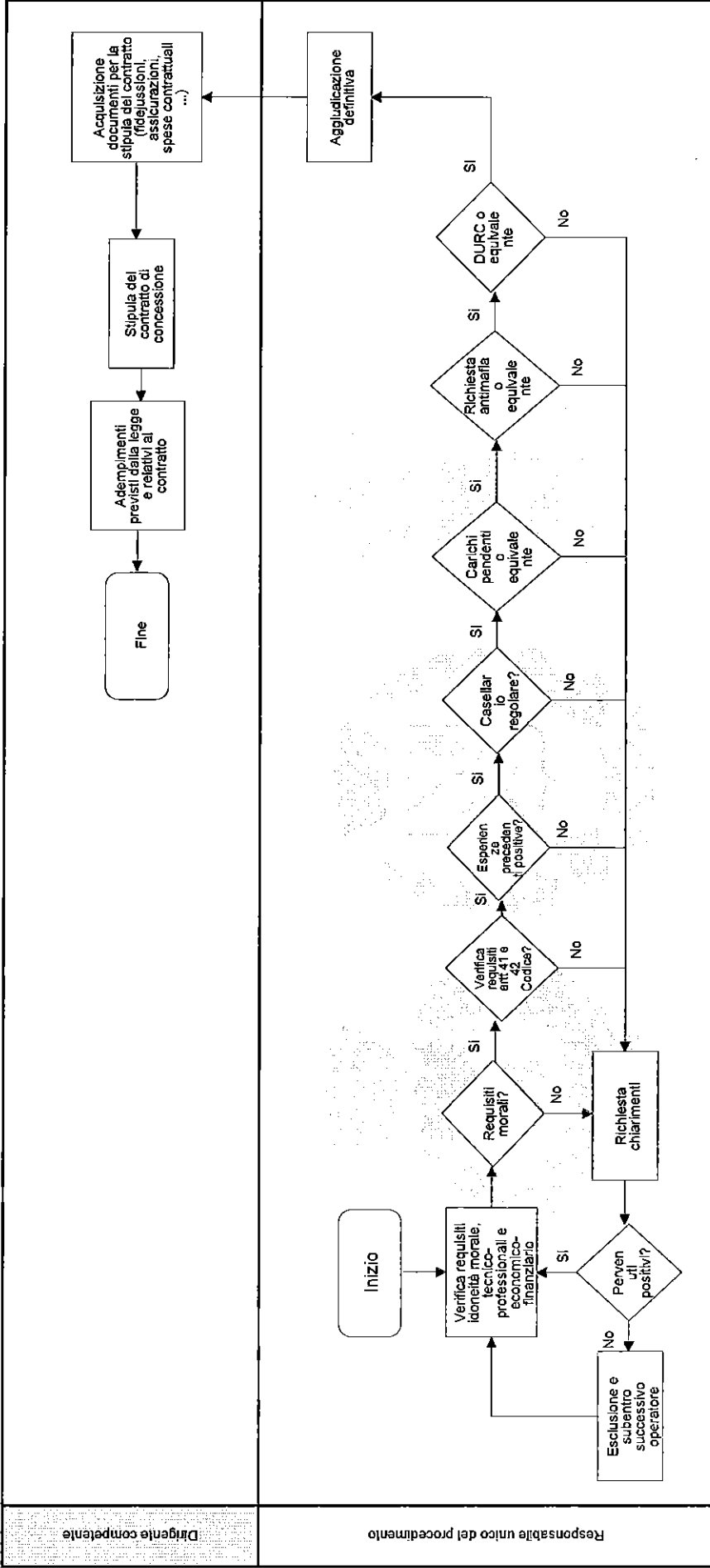

Sub - Processo - Appalto di lavori sopra soglia – Procedura aperta

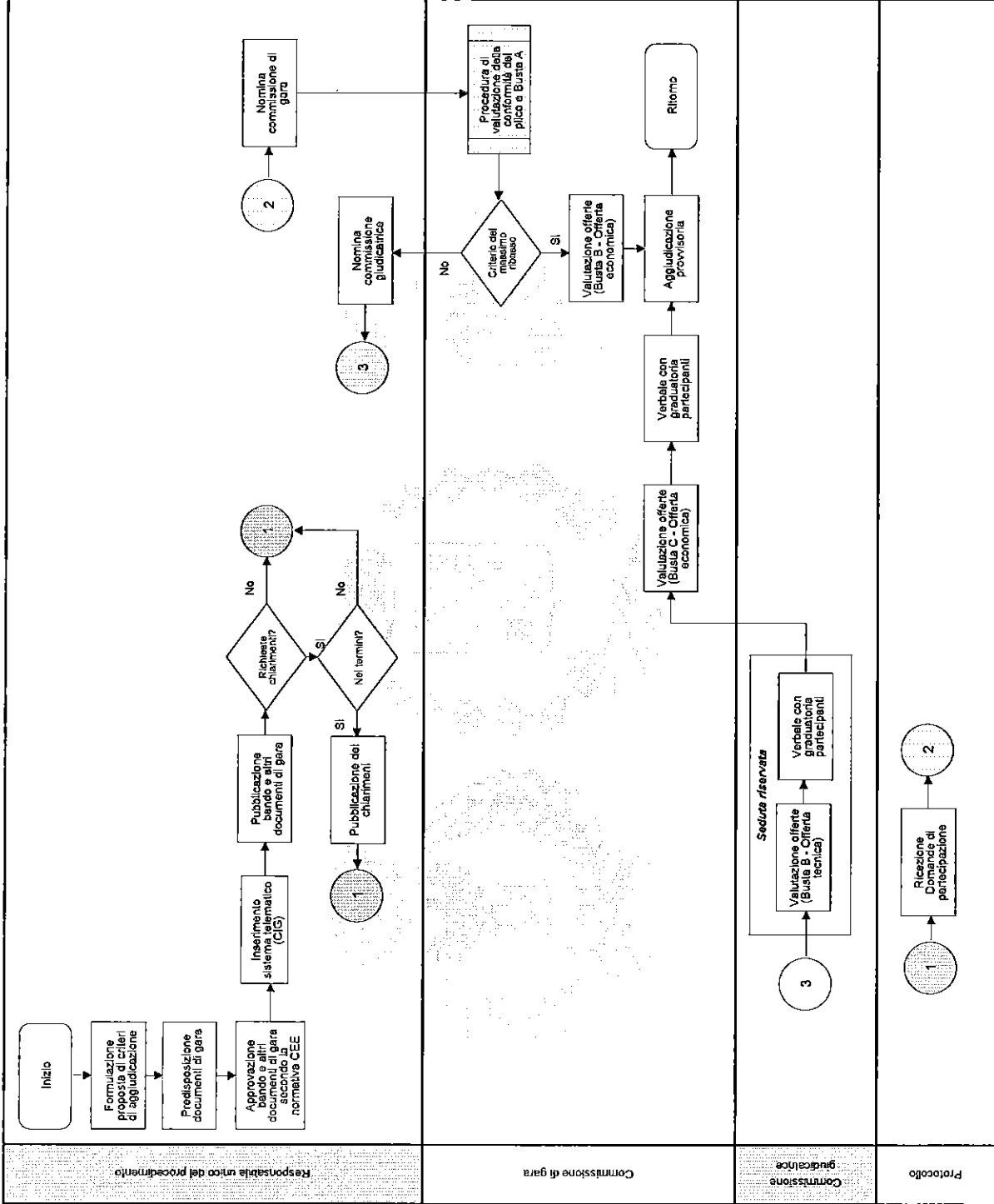

Sub - Processo - Appalto di lavori sopra soglia – Procedura di valutazione della conformità del plico e Busta A

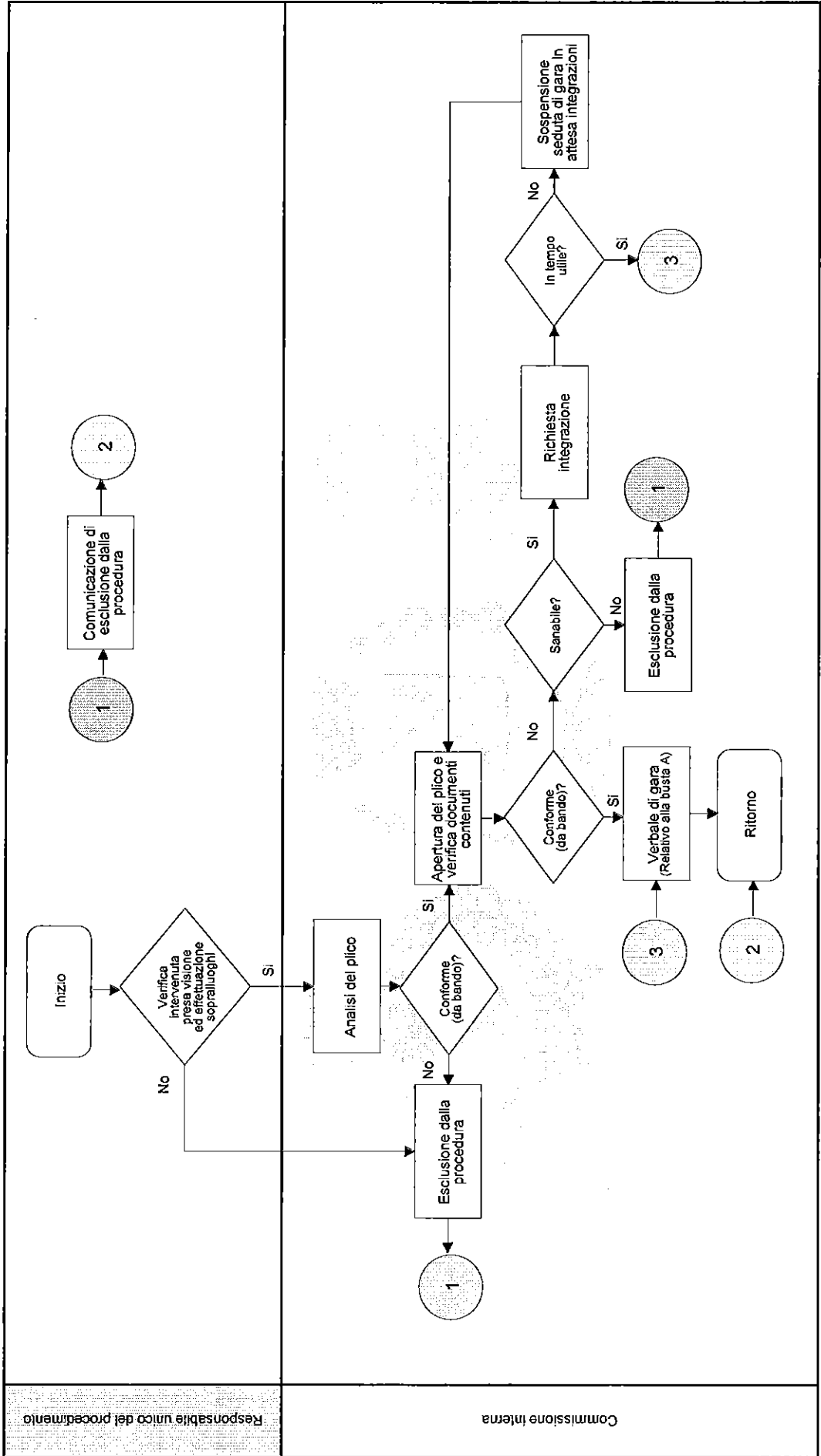

Processo - Appalto di servizi e forniture sopra soglia

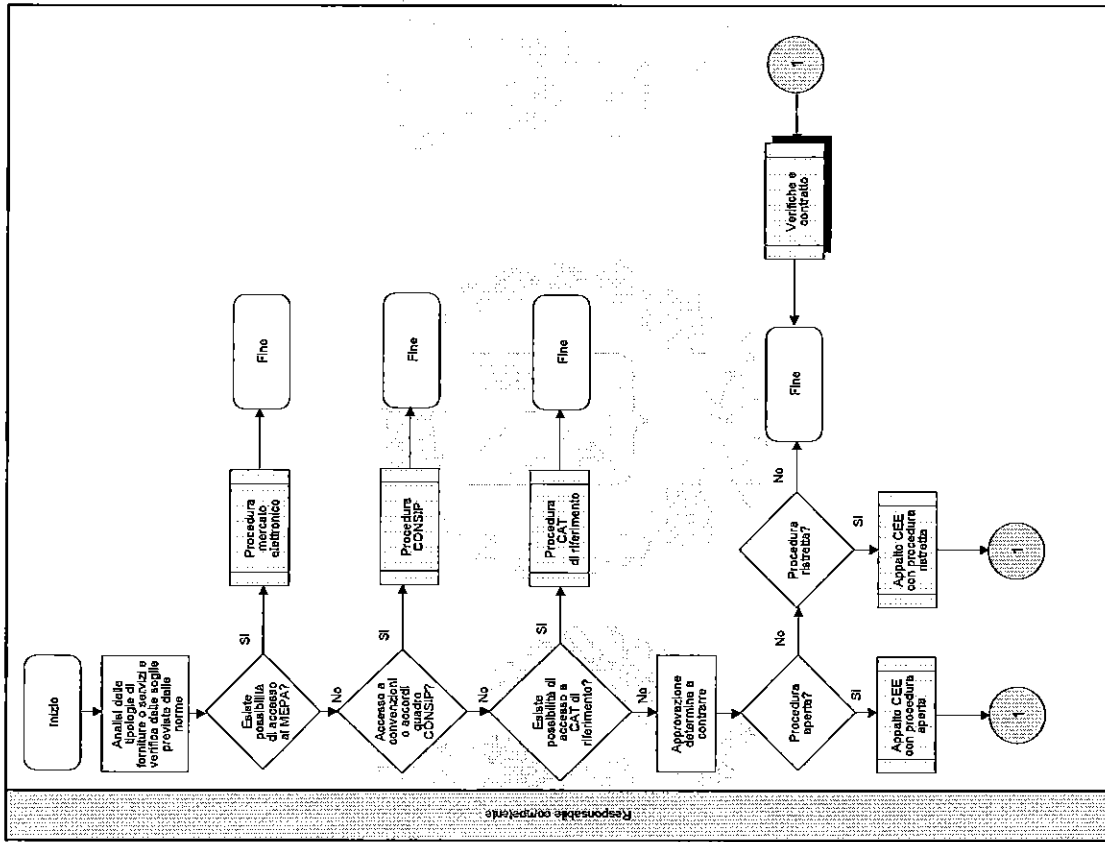

Sub - Processo - Appalto di servizi e forniture sopra soglia – Procedura ristretta

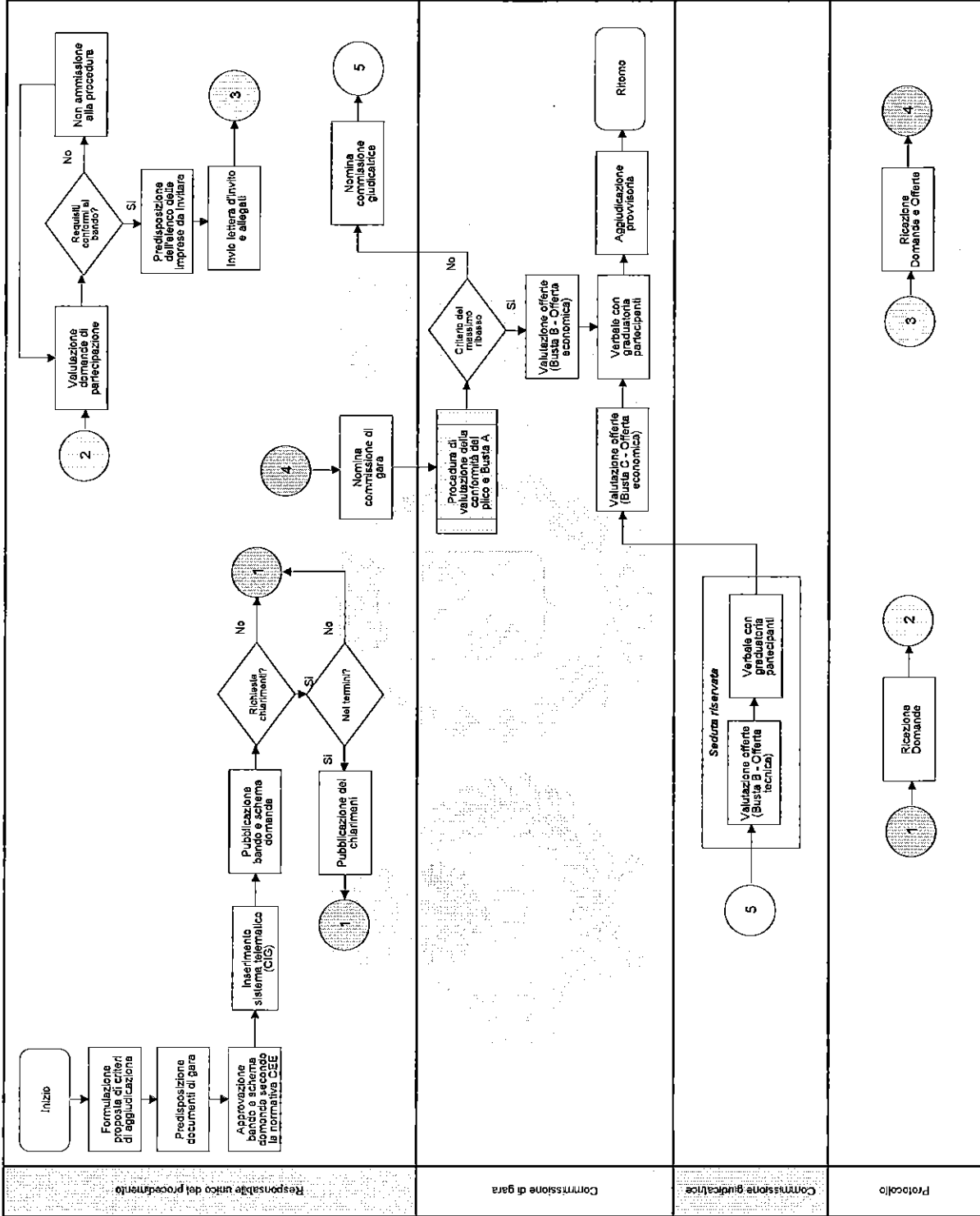

Sub - Processo - Appalto di servizi e forniture sopra soglia – Procedura verifiche post assegnazione e contratto

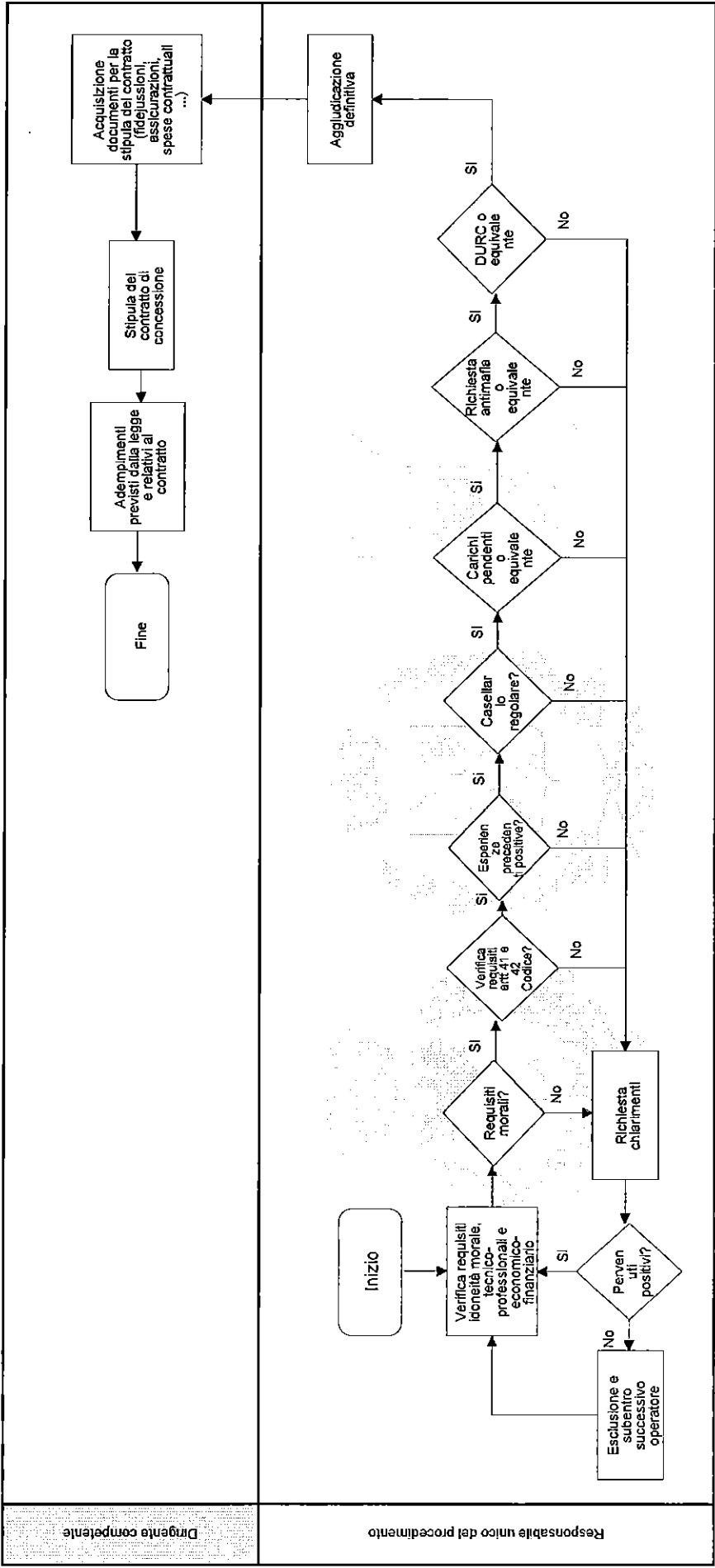

Urgente competente

Responsabile unico del procedimento

Sub - Processo - Concessione di lavori o servizi – Procedura aperta

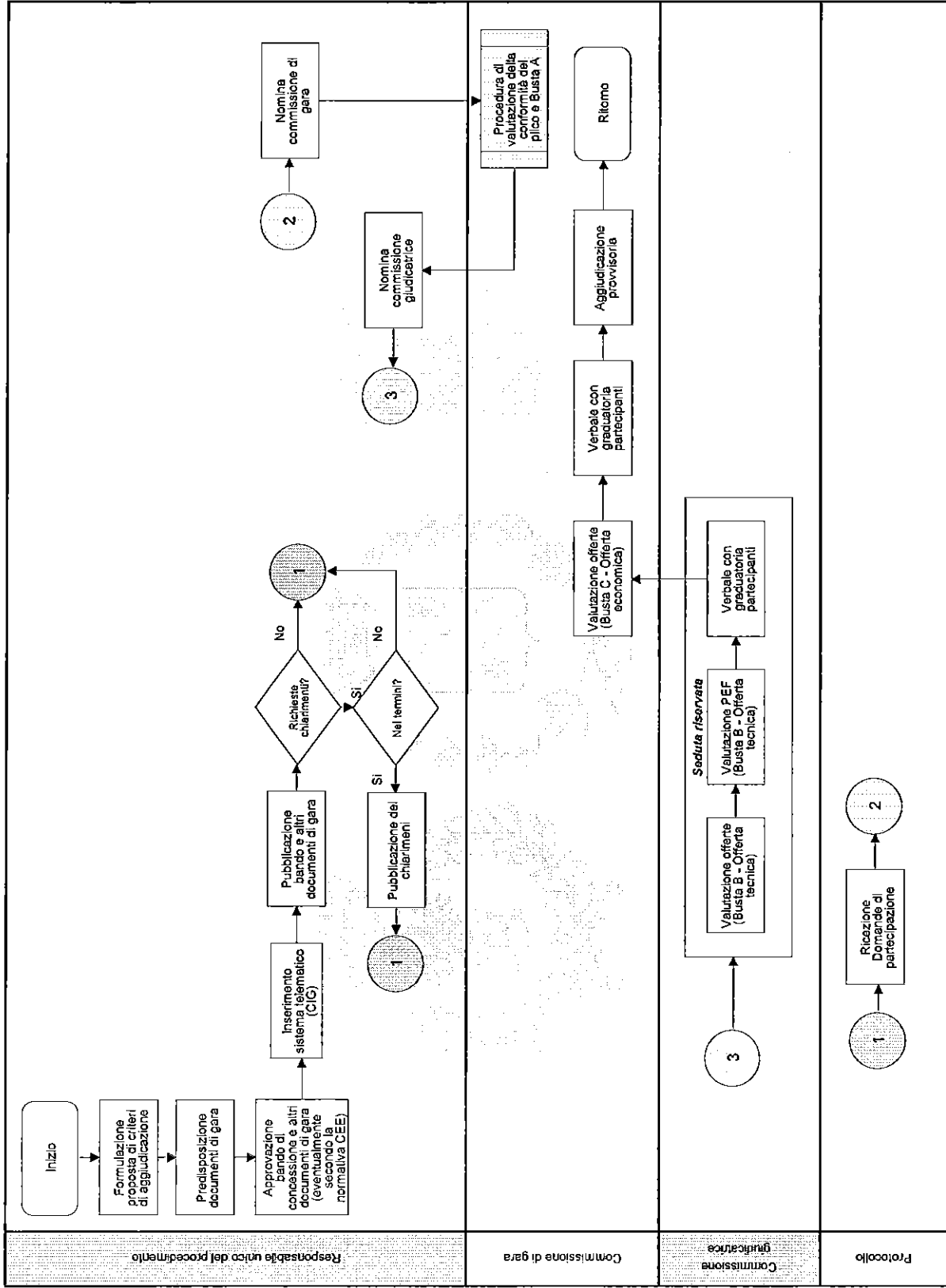

Sub - Processo - Concessione di lavori o servizi – Procedura di valutazione della conformità del plico e Busta A

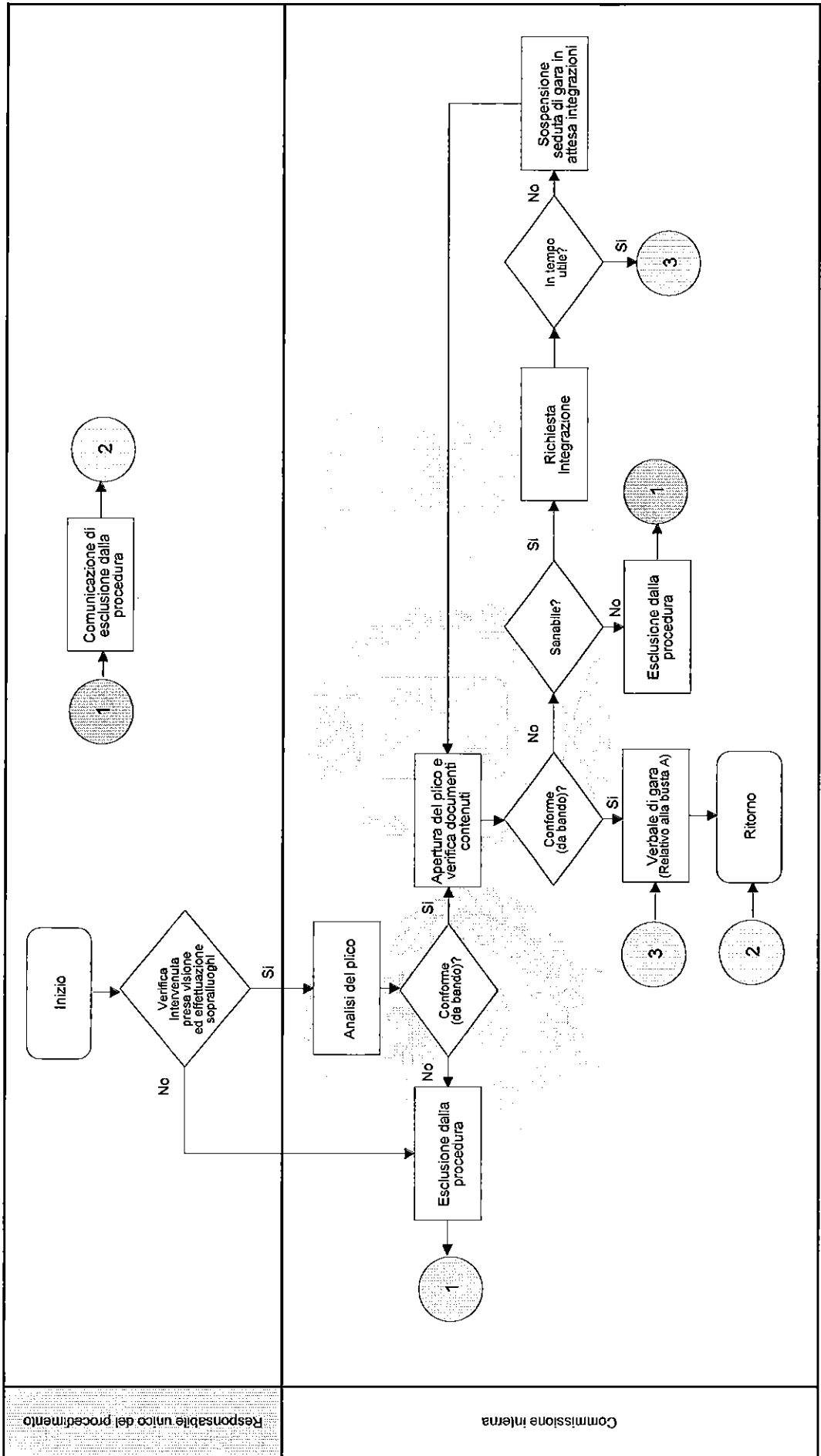

Processo - Project financing - Gara unica semplificata

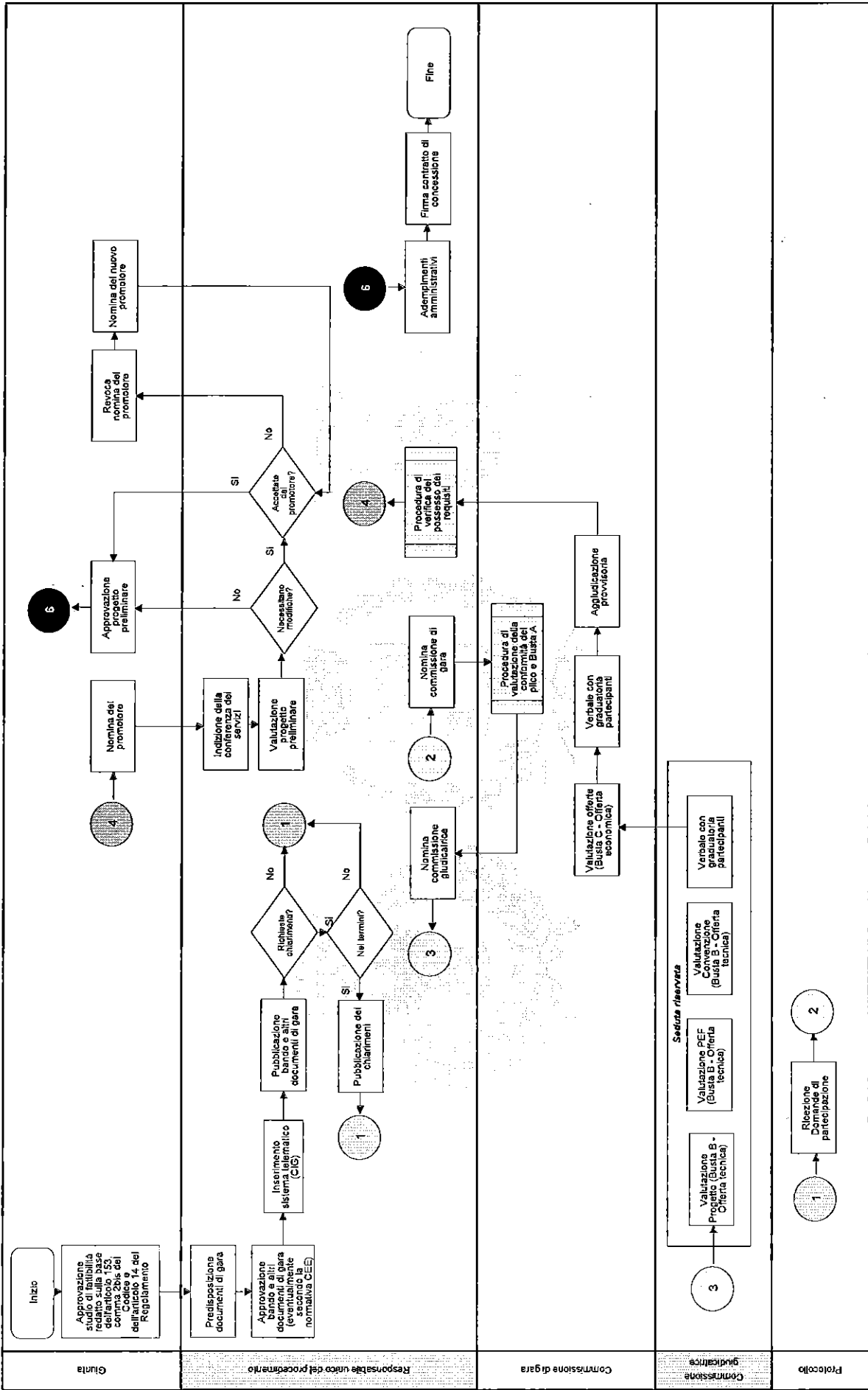

**PROCESSI CON MAPPATURA LOGICA, VALUTAZIONE DEL
RISCHIO E INDIVIDUAZIONE DELLE RELATIVE MISURE DI
PREVENZIONE**



UNIONE DI COMUNI LOMBARDA
Casalbuttano ed Uniti - Corte de' Cortesi con Cignone - Bordolano

Registro dei Rischi

Procedimento Fase/ Sub-Procedimento	Descrizione rischio	Valutazione del rischio			Misure di prevenzione	Org
		Probabilità	Impatto	Ponderazione totale		
Predisposizione documenti di gara	Definizione dei requisiti di accesso alla gara e, in particolare, dei requisiti tecnico-economici dei concorrenti al fine di favorire un'impresa	3	5	15	La fase di predisposizione dei requisiti deve essere effettuata in équipe formata da soggetti con preparazione professionale differenziata.	Org
Valutazione offerte (Busta B - Offerta tecnica)	L'applicazione del criterio dell'offerta economicamente pi vantaggiosa, può lasciare ampi elementi di discrezionalità di valutazione dei progetti tecnici.	4	5	20	L'approvazione di un regolamento per la disciplina dei contratti potrebbe specificare gli ambiti entro i quali possono operare i diversi criteri di valutazione delle offerte.	Org
Nomina commissione giudicatrice	La composizione della commissione di valutazione delle offerte tecniche può essa stessa essere prodromica del rischio precedente.	4	5	20	Se i commissari sono "esterni" è conveniente che diventi prassi comune la richiesta di designazione da parte degli ordini, con la consuetudine della rotazione. Una policy interna può ulteriormente specificare le modalità.	Org
Individuazione di almeno cinque operatori economici (a rotazione)	L'individuazione delle imprese da invitare può rappresentare un elemento di selezione pilotata della platea di riferimento.	5	5	25	L'istituzione dell'elenco degli operatori economici di riferimento. Anche in questo caso è opportuno applicare il criterio della rotazione.	Org

Tabella 1 - Legenda

Sigla	Tipologia di misura
Obb	Misura obbligatoria
Org	Misura organizzativa
Com	Misura comportamentale
Tra	Misura trasversale

**PROCESSI PER I QUALI MAPPATURA, VALUTAZIONE DEL
RISCHIO E L'INDIVIDUAZIONE DELLE RELATIVE MISURE DI
PREVENZIONE SARA' EFFETTUATA ENTRO DETERMINATI
TERMINI**

I Processi verranno mappati nei tempi compatibili con l'evoluzione del piano triennale.

In via temporanea fare riferimento alla tempistica di cui alla scheda informativa sui procedimenti amministrativi già pubblicata sul sito istituzionale entro la data del 30.9.2013